

K.OSA RUTAKKO	KORTTELI/TILA	TONTTI/RNo 762-413-7-194	RAKENNUSLUVAN TUNNUS		
RAKENNUSOIMENPIDE MUUTOS			PIIRUSTUSLAJI PÄÄPIIRUSTUS	JUOKS.No 7	
RAKENNUSKOHEEN NIMI JA OSOITE SONKAJÄRVEN KUNTA TERVEYSKESKUS/ELÄINLÄÄKÄRIEN TILAT TAIVALLAHDENTIE 4 D, 74300 SONKAJÄRVI		PIIRUSTUKSEN SISÄLTÖ OVIKAAVIOT -kansi+5 lehteä		MITTAKAAVAT 1:50	
Rakennus- ja Maaseutusuunnittelu <b>SAVON RMS OY</b> Mäkiahontie 4 74300 SONKAJÄRVI Puh. 0400 851425 seppo.kainulainen@savon-rms.com		SUUN.ALA ARK	TYÖ No 2043	PIIR.No 7	MUUTOS
		PÄIVÄYS 18.2.2021	YHT.HENK. <i>Seppo Kainulainen</i> Seppo Kainulainen		

SONKAJÄRVEN KUNTA, ELÄINLÄÄKÄRIEN TILAT  
Ulko-ovet, 1:50

**Tuulikaapin ulko-ovi**  
**10x23/v**

1 kpl

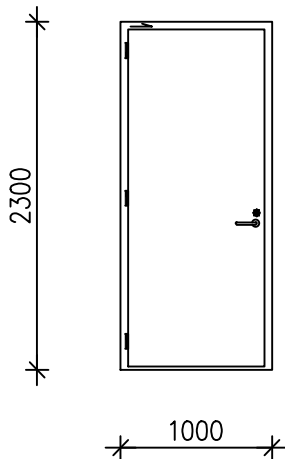

**Kuraeteisen ulko-ovi**  
**9x23/v**

1 kpl

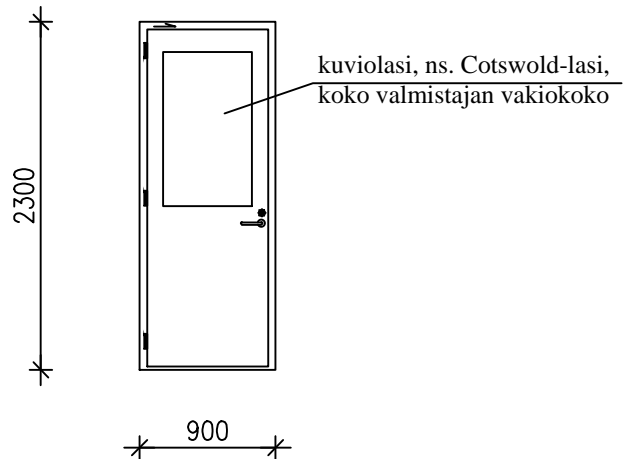

OVET ULKOAPÄIN KATSOTTUNA

- ovilevy 76 mm, HDF-pinta, alumiinijäykistetty, värisävy RR32, tumman ruskea, ulkopuolella uritus, sisäpuoli sileä
- karmit maalattu, karmisyvyys 170 mm, karmivahvuus 54 mm
- tiivistekynnys
- saranat korkeussäädettävät turvasaranat Fiskars, keltalakattu
- lukko Abloy 2295; LC195+CY001
- painike Abloy 6647/DH047, messinki
- ovensuljin DC240+aukipitolaite DC191
- tiiviste muotoiltu silikonitiiviste
- eriste erikoiskova polystyreeni
- U-arvo <1,0 W/m<sup>2</sup>K

SONKAJÄRVEN KUNTA, ELÄINLÄÄKÄRIEN TILAT  
Profiliovi, 1:50

018b  
Käytävä

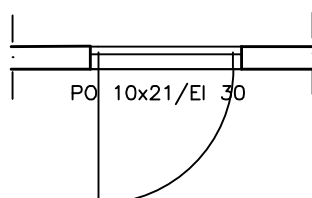

018a  
Käytävä

PO 10x21/EI 30, 1 KPL

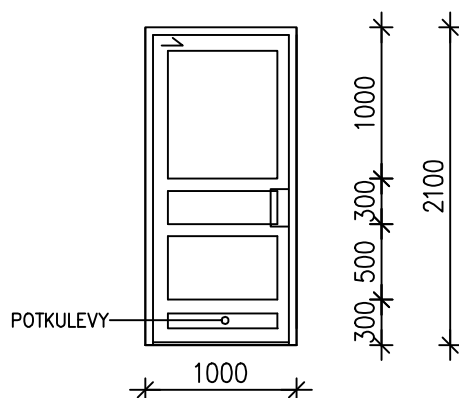

- OVI PULVERIMAALATTUA ALUMIINIPROFIILIA P50 E30 OSASTOIVA OVI (PURSO OY)
- JAUHEMAALAUUS, VÄRISÄVY RAL 8017, TUMMAN RUSKEA
- LASINA 7 MM PYRODUR-LASI TAI PYROSWISS-LASI
- POTKULEVYN JA SIVUOVEN PINTALEVY 1,5 MM RUOSTUMATONTA TERÄSTÄ MOL.PUOLIN PULVERIMAALATTU, VÄRISÄVY KUTEN OVESSA
- KIINNITYS RUNKOON VALM. OHJEEN MUKAAN.
- RST-KYNNYS
- SARANAT HAHN A 701
- TIIVISTEET TEHTAAN VAKIOT
- LUKKO ABLOY 2590 (UMPINAINEN)
- VEDIN PRESTO 138/160 K + PAINIKE FORUM 4/0630 KÄYTÄVÄN PUOLELLA
- OVENSULJIN DC 240 + VETOLAITE DC 190

SONKAJÄRVEN KUNTA, ELÄINLÄÄKÄRIEN TILAT  
Äänieristysovet, 1:50

**O 10x21/v**  
**38 dB**

**2 kpl**

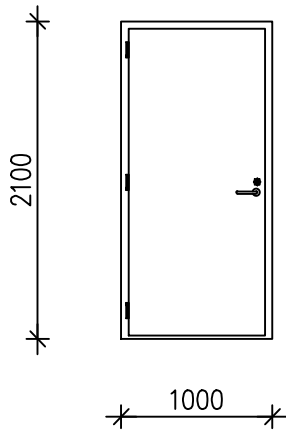

**O 9x21/v**  
**38 dB**

**1 kpl**

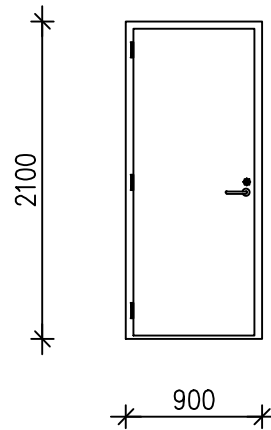

- yleisten tilojen ääniluokiteltuja ovia, ääniluokkavaatimus 30 dB (Rw 38 dB)
- huullettu ovilevy 50 mm, pinta maalattu, valkea, kovapuureuna
- puukarmi 120 mm
- nostosaranat 3 kpl, kromattu
- lukko Abloy 2590
- avainpesä Abloy CY001
- lukkorunko LC190, vastarauta 4691
- painikepari Abloy Interia 19/001 Zn/Cr
- tammikynnys

SONKAJÄRVEN KUNTA, ELÄINLÄÄKÄRIEN TILAT  
Puurakenteinen palo-ovi, 1:50

**PO 12x21/v**  
**EI 30**

**1 kpl**

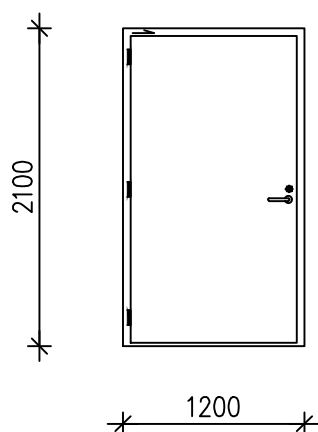

- yleisten tilojen paloluokiteltu ovi, paloluokkavaatimus EI30
- huullettu ovilevy 50 mm, pinta maalattu, valkea, kovapuureuna
- puukarmi 120 mm
- nostosaranat 3 kpl, kromattu
- tammikynnys
- lukkorunko LC190, vastarauta 4691
- lukko Abloy 2590
- avainpesä Abloy CY001
- painikepari Abloy Interia 19/001 Zn/Cr
- ovensuljin DC 240 + vetolaite DC 190

SONKAJÄRVEN KUNTA, ELÄINLÄÄKÄRIEN TILAT  
Puurakenteiset väliovet, 1:50

**O 10x21/o**  
1 kpl

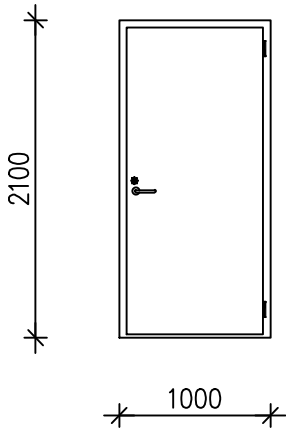

**O 9x21/o**  
2 kpl

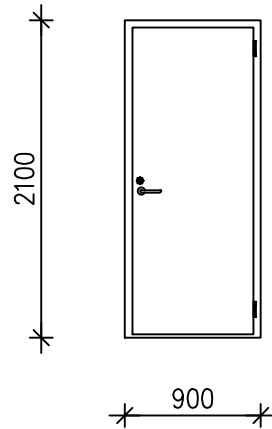

**O 9x21/v**  
1 kpl

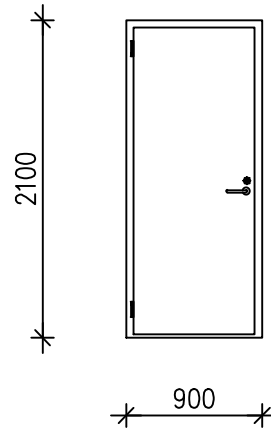

**O 8x21/o**  
1 kpl

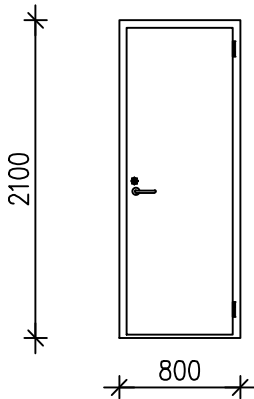

**O 8x21/v**  
1 kpl

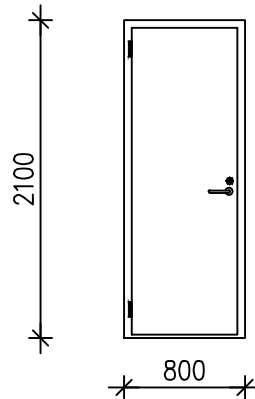

- yleisten tilojen luokittelemattomia ovia
- huullettu ovilevy 40 mm, pinta maalattu, valkea, reunanauha pitkillä sivuilla
- karmi massiivipuuta 42x92 mm, koot 8x21M, 9x21 M, 10x21 M pohjapiirustuksen mukaan
- puukarmi 120 mm
- nostosaranat 2 kpl, kromattu
- lukko Abloy CY001
- lukkorunko Abloy LC190
- painikepari Abloy Interia 19/001 Zn/Cr
- tammikynnys
- WC:n ja sos.tilan ovissa WC-lukko ja WC-kynnys